

hessel design

custom made
shower drains

کفشورهای سفارشی استیل

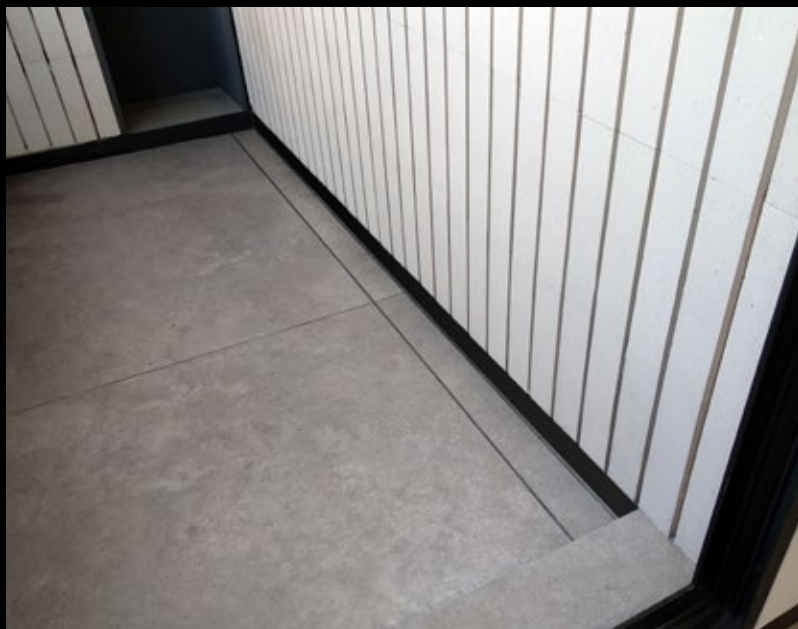

hessel design

دقت + کیفیت

مجموعه هسل دیزاین سابقه ای ۲۵ ساله در طراحی و تولید انواع مصنوعات استیل برای صنعت ساختمان دارد پایه فعالیت هسل بر ارائه راه حل، طراحی و تولید محصولات خاص و سفارشی برای معماران و طراحان قرار دارد

کفشورهای تولیدی هسل با توجه به نیازهای صنعت ساختمان در ابعاد و طرح های مختلف قابل سفارش و تولید هستند

برای آشنایی با دیگر فعالیت های هسل از وبسایت و کانال تلگرام ما بازدید کنید

www.hesseldesign.co

[@hesseldesign](https://www.instagram.com/hesseldesign)



خصوصیات مهم کفشورهای هسل

- ساخته شده از استنلس استیل 304 یا 316 براق یا ساتین به ضخامت ۱/۵ میلیمتر.
- قابل سفارش از طول ۱۰ تا ۲۴۰ سانتیمتر.
- قابل سفارش از عرض ۸ تا ۲۰ سانتیمتر.
- قابلیت انتخاب محل سوراخ خروجی آب بسته به محل نصب.
- عمق نصب بسیار کم، از ۲/۵ سانتیمتر در نمونه سرامیک خور.
- قابلیت نصب متریال های مختلف شامل سرامیک، سنگ، چوب، شیشه، موکت و تمام استیل.
- دارای پیچ های تنظیم برای دقت بیشتر موقع نصب کفشور.
- دارای پیچ تنظیم زیر سرامیک برای دقت بیشتر در چسباندن قطعه داخلی.
- قابلیت سفارش طول بر اساس محل نصب برای تک تک کفشورهای مورد نیاز ساختمان و تولید با دقت میلیمتری.



پروژه اجرا شده در سعادت آباد



پروژه اجرا شده در زعفرانیه



پروژه اجرا شده در سعادت آباد



پروژه اجرا شده در زعفرانیه



پروژه اجرا شده در سعادت آباد



پروژه اجرا شده در شیخ بهایی شمالی



پروژه اجرا شده در سعادت آباد



پروژه اجرا شده در زعفرانیه



پروژه اجرا شده در زعفرانیه

خصوصیات کفشورهای هسل

قابلیت انتخاب و ضخامت قطعه داخلی
سرامیک، سنگ، چوب، استیل مشبک و ...

نکی گنبدی در کف قطعه بالایی
مقاومت در مقابل فشار عمودی و نظافت بهتر

پیچ تنظیم سرامیک
اطمینان از هم سطحی سرامیک با کف بعد از نصب

نکی گنبدی روی دیواره‌ها
حفظ فاصله افقی قطعات و نظافت بهتر

درزهای جوشکاری شده
با جوشکاری دقیق و پرداختکاری شده

پایه تنظیم لاشکل همراه با پیچ تنظیم
سهولت و دقت در تنظیم و نصب قطعه ناودانی

انتخاب محل سوراخ تخلیه
با توجه به محل قرارگیری خروجی فاضلاب

طول و عرض سفارشی
با توجه به محل نصب با دقت میلیمتری



کفشور با قطعه داخلی

در این نوع کفشور میتوان از سرامیک، سنگ، چوب یا شیشه به عنوان قطعه داخلی استفاده کرد

ارتفاع قطعه داخلی قابل انتخاب است و بسته به وزن و طول قطعه داخلی، می‌توان آن را چند تکه سفارش داد.

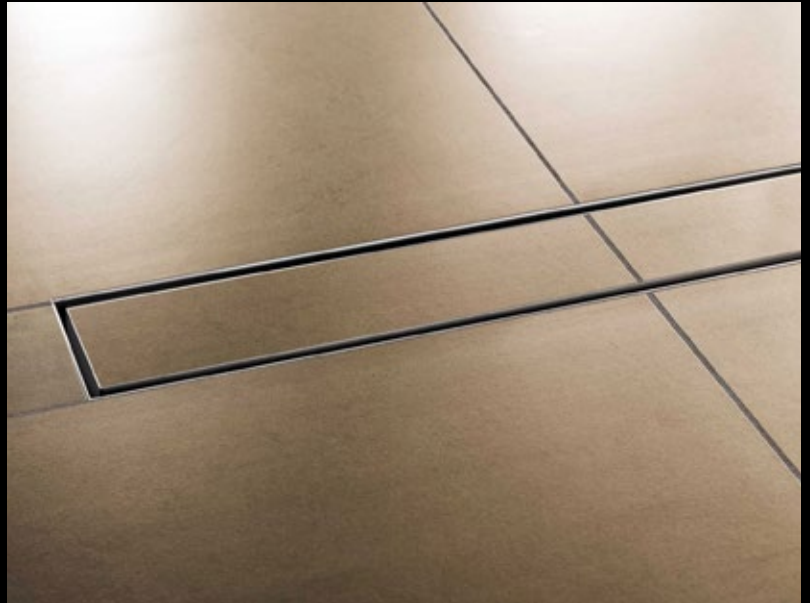

کفشور تمام استیل ساده

در این نوع کفشور از استیل براق یا مات برای ساخت قطعه داخلی استفاده می‌شود. عرض این نوع کفشور می‌تواند کمتر از نمونه سرامیک خور باشد.

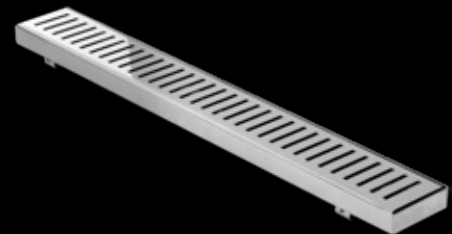
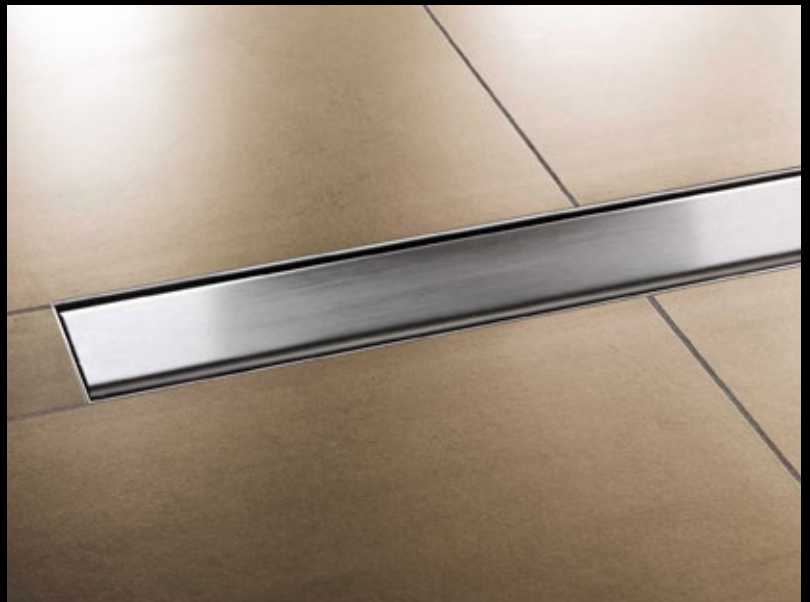

کفشور تمام استیل گریل

در این نوع کفشور از استیل براق یا مات برای ساخت قطعه داخلی استفاده می‌شود. پترن اجرا شده روی قطعه داخلی می‌تواند به سفارش مشتری و با توجه به تم طراحی ساختمان به صورت ساده یا فلورال باشد.



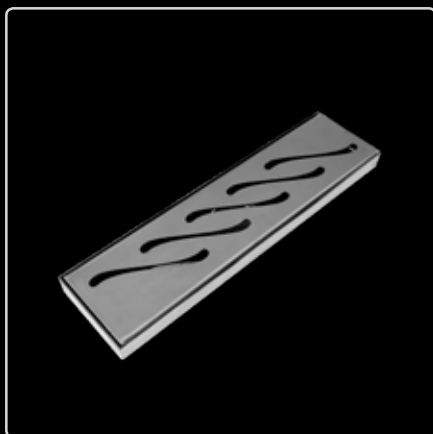

کفشور خطی گریل
عرض استاندارد ۸ سانتیمتر
طول استاندارد ۳۰ تا ۹۰ سانتیمتر
طول سفارشی از ۳۰ تا ۲۴۰ سانتیمتر



کفشور خطی سنگ یا سرامیک خور
عرض استاندارد ۸ سانتیمتر
طول استاندارد ۳۰ تا ۹۰ سانتیمتر
طول سفارشی از ۳۰ تا ۲۴۰ سانتیمتر

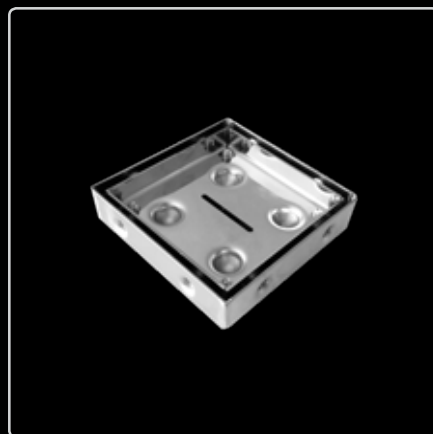

کفشور مربعی سرامیک خور
سایزهای ۱۰، ۱۲، ۱۵، ۱۷ و ۲۰ سانتیمتر
+ سایزهای سفارشی

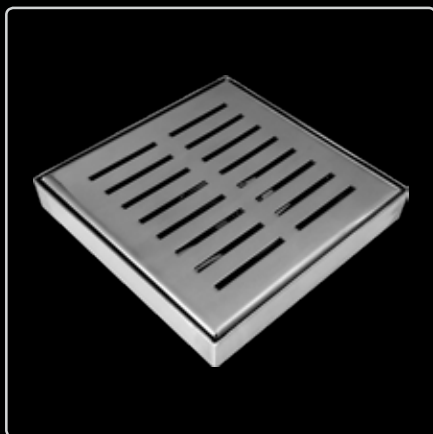

کفشور مربعی گریل
سایزهای ۱۰، ۱۲، ۱۵ و ۲۰ سانتیمتر
+ سایزهای سفارشی

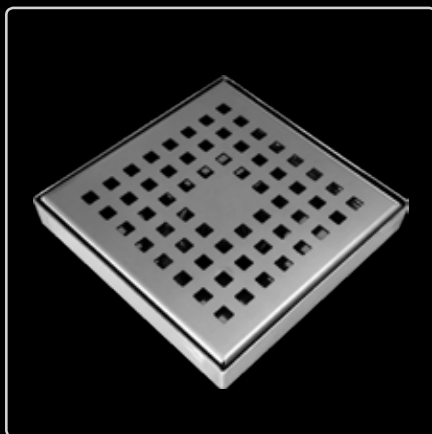

کفشور مربعی گریل
سایزهای ۱۰، ۱۲، ۱۵ و ۲۰ سانتیمتر
+ سایزهای سفارشی

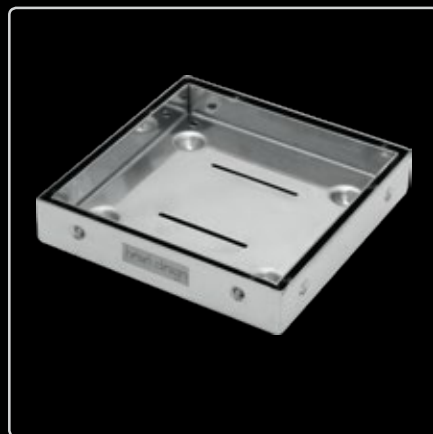

کفشور مربعی سنگ خور
سایزهای ۱۰، ۱۲، ۱۵ و ۲۰ سانتیمتر
+ سایزهای سفارشی

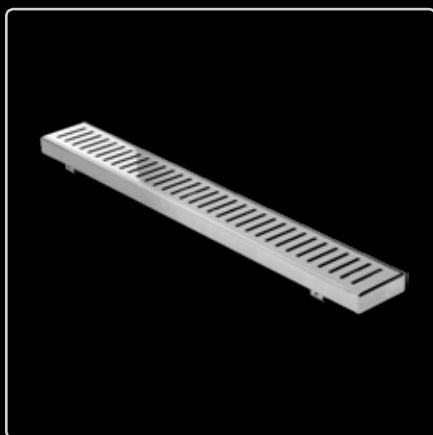

کفشور خطی گریل
عرض استاندارد ۸ سانتیمتر
طول استاندارد ۳۰ تا ۹۰ سانتیمتر
طول سفارشی از ۳۰ تا ۲۴۰ سانتیمتر

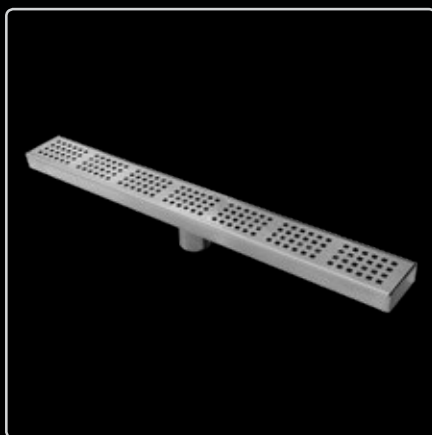

کفشور خطی استیل 316
عرض استاندارد ۸ سانتیمتر
طول استاندارد ۳۰ تا ۹۰ سانتیمتر
طول سفارشی از ۳۰ تا ۱۹۸ سانتیمتر



کفشور خطی تمام استیل
عرض استاندارد ۸ سانتیمتر
طول استاندارد ۳۰ تا ۹۰ سانتیمتر
طول سفارشی از ۳۰ تا ۲۴۰ سانتیمتر

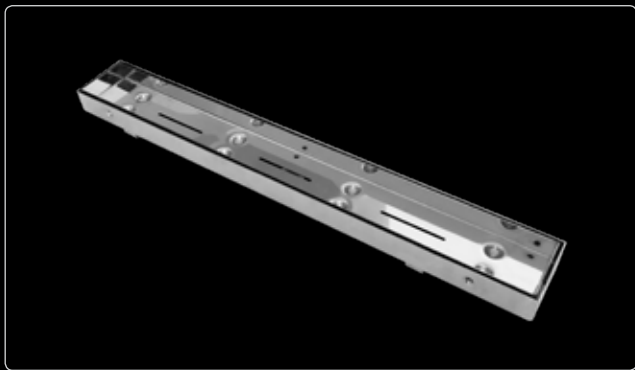

کفشور خطی سنگ خور



کفشور مربعی تمام استیل



جزئیات داخلی کفشور. استفاده از برآمدگی در بدنه به جای اسپیسر پلاستیکی



پوشاننده آبراه با پایه قابل تنظیم

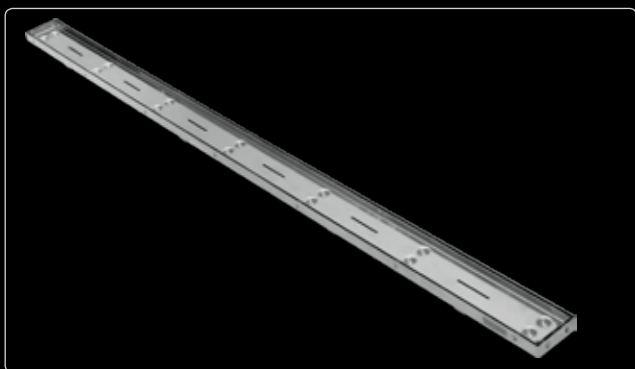

کفشور خطی سنگ یا سرامیک خور تا طول ۲۴۰ سانتیمتر



برداشتن ساده درپوش به وسیله کلید استیل

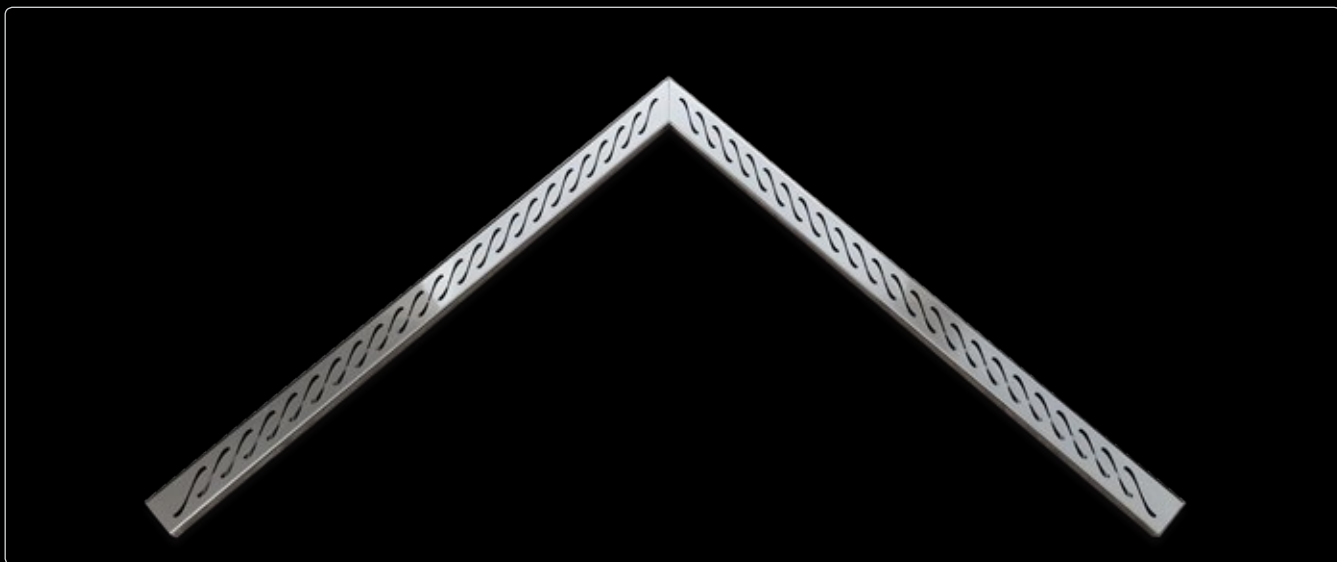

کفشور خطی ال شکل گریل

Product variations

مدل های محصولات

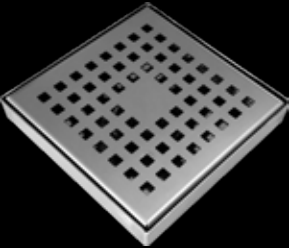
Square shower drains کفشور های مربعی	Linear shower drains کفشور های خطی	
		<p>سرامیک خور Ceramic insert</p>
		<p>سنگ خور Stone insert</p>
		<p>تمام استیل Full Metal</p>
 <div data-bbox="225 1599 651 1693">  </div>	 <div data-bbox="778 1599 1204 1693">  </div>	<p>گریل Grill</p>

Companion items

اقلام همراه

 <p>طریقه نصب Installation manual</p>	 <p>پیچ تنظیم کفشور Body adjusting screws</p>	 <p>پیچ تنظیم سرامیک Insert adjusting screws</p>	 <p>فنر آشغالگیر Dirt stuck</p>	 <p>کلید Lid removing key</p>
--	--	---	--	--

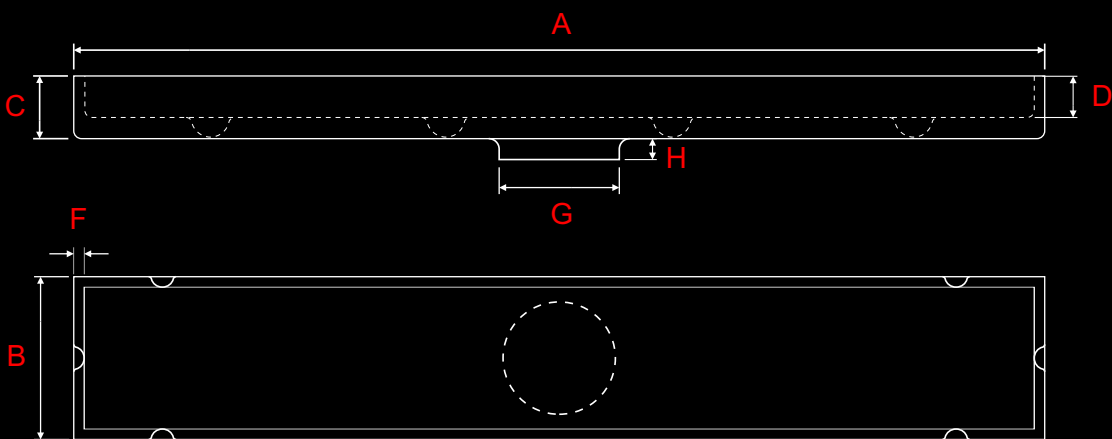
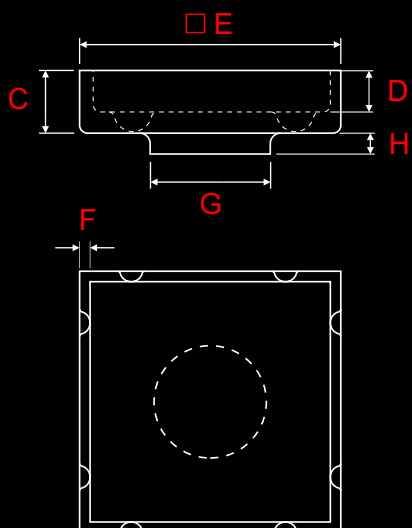

ابعاد و مشخصات

مشخصه	استاندارد	سفارشی	
A	طول کفشورهای خطی	30, 40, 45, 60, 80, 90, 100 cm	20 to 240 cm
B	عرض کفشورهای خطی	8 cm	8 to 20 cm
C	ارتفاع بدنه (عمق نصب) کفشور	2.4cm for Ceramic & Full metal / 3.4cm for Stone / 2.0cm for Grill	
D	عمق قسمت سرامیک / سنگ خور	1.4cm for Ceramic / 2.4cm for Stone	
E	ابعاد کفشورهای مربعی	□ 10, 12, 15, 17, 20 cm	□ 10 to 60 cm
F	گپ آبرو بین دو قطعه کفشور	4mm for Ceramic, Stone & Full metal / ~0 For Grill	
G	قطر خروجی آب	Φ51mm	Custom
H	ارتفاع خروجی آب	30mm	Custom
	متریال	St. Steel 304	St. Steel 304 / 316
	ضخامت ورق	1.5 mm	Custom

گاتر پروفیلی

محصول جدید هسل

خصوصیات مهم کفشورهای هسل

■ گاتر های پروفیلی هسل با توجه به نیاز بازار در زمینه گاترهای پارکینگی و طول بلند طراحی و تولید شده است. خصوصیت این گاترها عبارتند از:

■ طراحی ظریف و مدرن.

■ مناسب برای محیط هایی با دبی آب زیاد.

■ قابلیت تحمل وزن بیشتر نسبت به گاترهای ورقی.

■ قابلیت تولید در طولهای بلند و عرض دلخواه.

■ قابلیت تولید با پایه قابل تنظیم برای گاترهای با شیب کف، یا بدون پایه برای گاترهای زیرسری پیش ساخته.

■ قابلیت تولید به صورت کفشور کامل برای محیط های داخلی.

■ قابلیت انتخاب سایز و ضخامت پروفیل با توجه به نیاز مشتری.

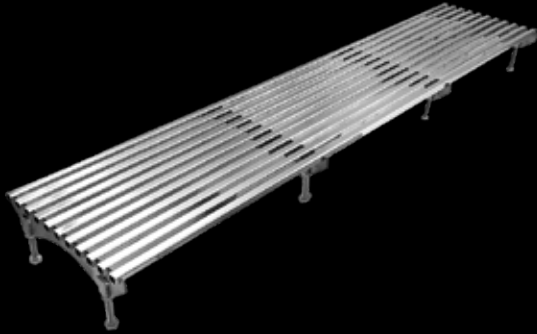

گاتر پروفیلی با پیچ تنظیم ارتفاع

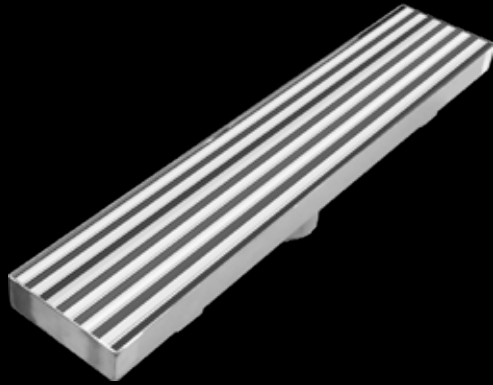

کفشور کامل با رویه پروفیلی



گاتر پروفیلی نصب شده در پروژه ویلای گردان مهندس شریفی

پروژه ها:



پروژه ویلای گردان مهندس شریفی

معمار: مهندس تغابنی

دروس، خیابان حسینی، بن بست شریفی



پروژه ستاره گلستان

معمار: مهندس نیکبخت

اقدسیه، موحد دانش، قاسمی، پلاک ۵



پروژه گراندو

معمار: مهندس تغابنی

زعفرانیه، زردکوه، پلاک ۱۳



پروژه کامران
معمار: مهندس هادی تهرانی
الهیه، کامران شرقی، پلاک ۴



پروژه زیما
معمار: مهندس حاتمی
سعادت آباد، میدان فرهنگ، کوهسار، پلاک ۱۶



پروژه هرمیداس شیرین
معمار: مهندس دلیری
نیاوران، بوکان، مرجان، پلاک ۴



پروژه چهل باغ فرشته
معمار: گروه شیفت
الهیه، آقابرگی، کوچه ولی، پلاک ۱۰



پروژه کوروش
معمار: مهندس صادقی
زعفرانیه، اعجازی، پلاک ۹۰



پروژه اداری آراین
معمار: مهندس رستم بیگی / مهندس تهرانی
نیاوران، نبش بن بست آراین



پروژه مسکونی هومن
معمار: مهندس حسین محمودی
الهیه، بن بست هومن، پلاک ۲۲



پروژه ماری
معمار: مهندس موسی پناه
شیخ بهایی شمالی، امداد شرقی، پلاک ۶



پروژه دیپلمات
معمار: مهندس ذوالفقاری
ولنجک، ساسان



پروژه زرین
شرکت عمران تکلار
سعادت آباد، میدان فرهنگ



پروژه سام رزیدنس
شرکت هفت پناه
اقدسیه، سپند



پروژه کوروش
شرکت لوتوس
خیابان درکه نبش آفتاب



پروژه اداری شرکت علی بابا
 معمار: مهندس تغابنی
 میدان آزادی، جنب مترو بیمه



پروژه برج داریوش
 معمار: شرکت باوند / مهندس آذرخیش
 کامرانیه، پلاک ۵۹



پروژه ستاره ونک
 معمار: مهندس عماد سوادکوهی
 بزرگراه کردستان، نرسیده به تقاطع خیابان ونک



پروژه تندیس زنبق
 معمار: مهندس محمدرضا ابراهیم زاده
 زعفرانیه



پروژه عرض الهیه

معمار: مهندس فرزاد دلیری

خیابان تقوی شیرازی پلاک ۷



پروژه بیمارستان سپید
معمار: دکتر حسین آدابی
حکیمیه، بلوار لاله



پروژه ویلایی شمشاد
معمار: مهندس ایلخانی
لواسان، صحرای ناران، کوچه شمشاد



پروژه فرشته ۲۴

معمار: مهندس بهرام کلانتری، کورش دباغ

خیابان فرشته پلاک ۲۴



پروژه سدروس

معمار: مهندس تغابنی

سعادت آباد، میدان کاج، خیابان نهم، پلاک ۴۴

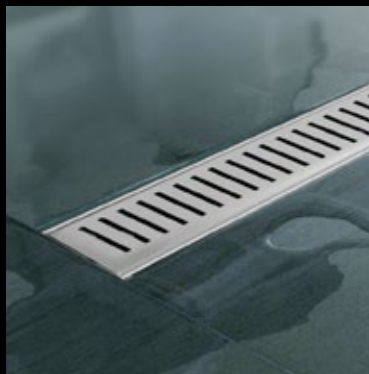

🌐 www.hesseldesign.co

📍 @hesseldesign

شیخ بهایی شمالی، بن بست دوازدهمتری دوم، پلاک ۱۴

تلفن: ۸۸۲۱۹۳۱۷ ۰۲۱

همراه: ۹۵۴۵۳۷۱ ۰۹۱۲